



free

CE Free SAS déclare que le produit de référence F-GW07A (Freebox Server) est conforme aux exigences essentielles applicables et aux autres déclarations pertinentes de la directive RED 2014/53/UE. Pour tout détail complémentaire, merci de vous reporter aux informations disponibles sur free.fr/assistance/.
Produit conçu par Freebox SAS - 16 rue de la Ville l'Évêque - 75008 PARIS - FRANCE.
E009880-0

Freebox Server

GUIDE DE DÉMARRAGE

free

PRÉSENTATION DU COFFRET FREEBOX SERVER

free

Le Freebox Server est le boîtier modem qui vous permet **d'accéder à Internet**. C'est lui qui diffuse votre réseau Wi-Fi, mais aussi les informations nécessaires au boîtier Player pour le fonctionnement de la télévision et des services associés.

CONTENU DU PACK

- A : Boîtier Freebox Server
- B : Câble téléphonique RJ11
- C : Bloc T prise téléphonique
- D : Câble réseau Ethernet RJ45
- E : Adaptateur T pour téléphone fixe

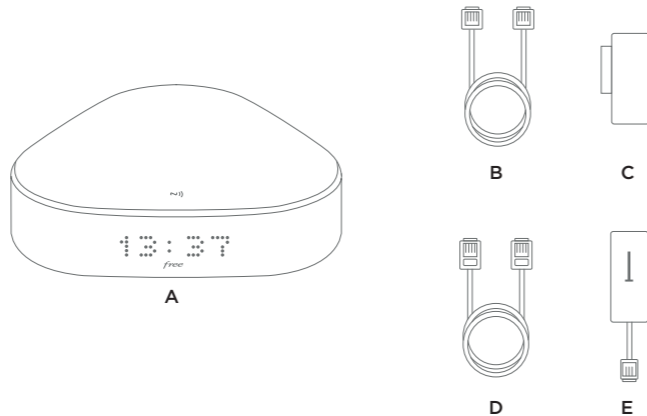

Pour découvrir plus de services et obtenir davantage d'informations sur votre Freebox, rendez-vous sur [free.fr/assistance](https://www.free.fr/assistance)

CONNECTIQUE DU FREEBOX SERVER

free

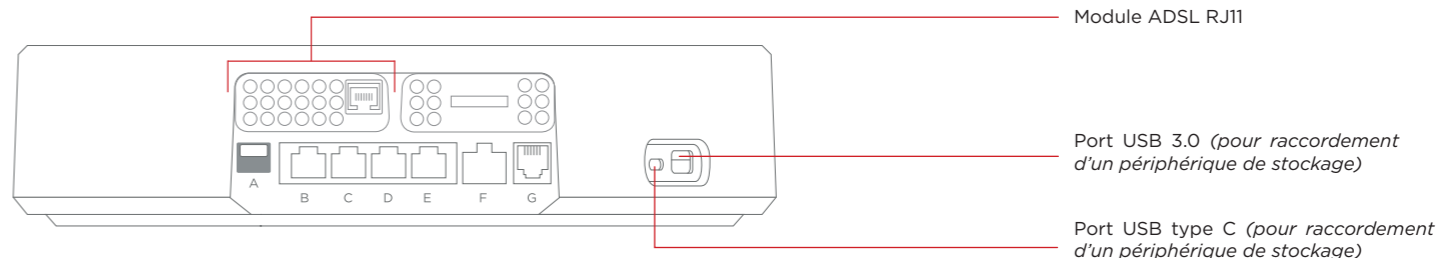

CONNECTIQUES

- A : Port d'alimentation et de connexion réseau USB Type-C (réservé au FreePlug)
- B / C / D / E : Switch Ethernet Gigabit
- F : Port SFP 10 Gbit/s
- G : Port téléphone fixe RJ11

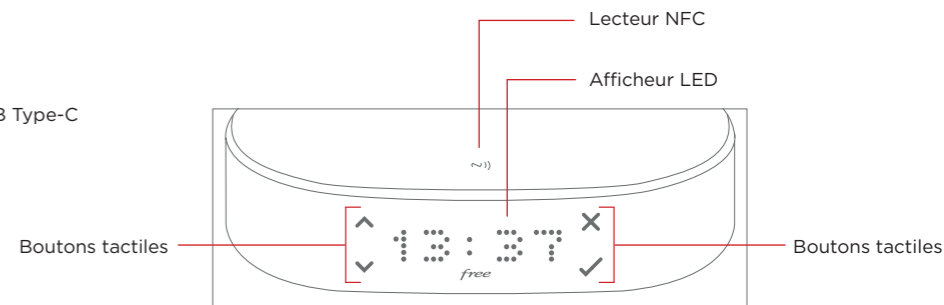

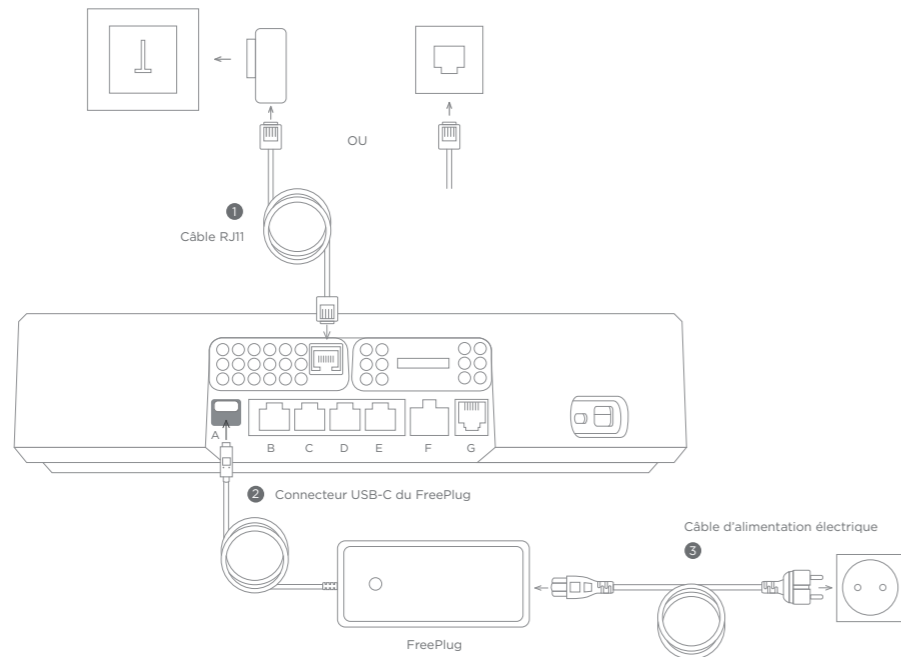

Ce boîtier est **le premier à installer**, veuillez consulter les instructions de raccordement ci-contre.

- 1 Branchez le câble RJ11 au dos de la Freebox comme indiqué (attention : ne pas brancher sur le port G) et au bloc T. Insérez ensuite celui-ci dans votre prise téléphonique murale.

OU

Si votre logement est équipé d'un port Ethernet mural (et non d'une prise T), raccordez-y le câble RJ11 directement.

- 2 Branchez le connecteur USB-C du FreePlug dans le port A (couleur grise).
Vos FreePlugs sont disponibles dans un carton qui leur est dédié, inclus dans votre pack.
- 3 Reliez le câble d'alimentation au FreePlug et à une prise électrique.

Une fois l'installation effectuée, le boîtier s'initialise et parcourt différentes étapes. Vous n'avez rien à faire : **votre Freebox est opérationnelle une fois l'heure affichée** (après quelques instants, elle disparaît et un point lumineux parcourt l'écran).

Si le boîtier reste bloqué à une étape, consultez la page **Assistance et conseils** de ce guide.

RACCORDEMENT D'UN TÉLÉPHONE FIXE (LIGNE FREEBOX)

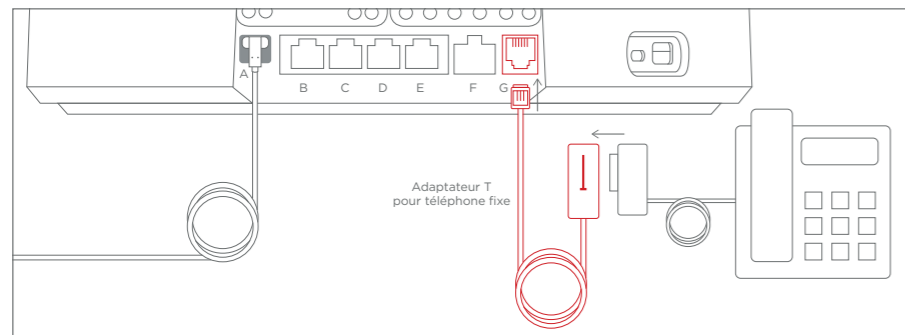

Approchez votre main de la façade de la Freebox afin de faire réapparaître l'heure ou d'utiliser les touches tactiles.



Pour découvrir plus de services et obtenir davantage d'informations sur votre Freebox **rendez-vous sur free.fr/assistance**

L'application officielle Freebox est l'**outil indispensable pour profiter pleinement de votre Freebox, mais aussi pour la paramétrer** (personnalisation de votre réseau Wi-Fi, gestion de vos enregistrements, consultation de vos fichiers à distance, etc.).

Utilisez le QR Code ci-dessous ou téléchargez l'application Freebox sur l'App Store ou le Google Play Store. Lancez l'application et associez-la à votre Freebox en suivant les instructions.

Flashez ce QR Code



ou

Rendez-vous sur



Freebox OS : retrouvez l'équivalent de l'application Freebox directement **sur votre ordinateur** (connecté à votre Freebox) à l'adresse mafreebox.freebox.fr

- Si l'afficheur de votre Freebox ne s'allume pas (aucun voyant) :

Vérifiez le branchement du FreePlug : au dos du boîtier (port A de couleur grise), au câble secteur et enfin à une prise électrique fonctionnelle.

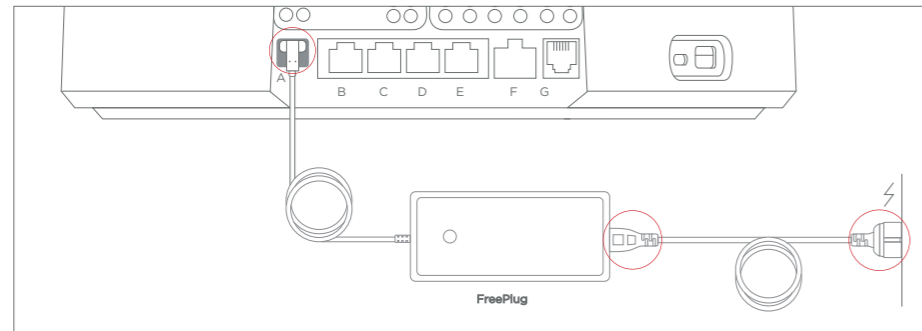

- Si l'afficheur de votre Freebox bloque à une étape :

Veillez nous le signaler en vous rendant sur la page suivante : assistance.free.fr/contact/ (vos identifiants Freebox seront nécessaires).

- En cas de dysfonctionnement ou si votre Freebox Server ne semble plus répondre, redémarrez votre boîtier :

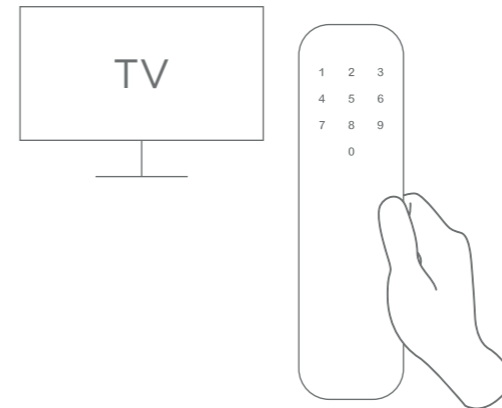

Si cela est possible, utilisez votre télécommande Freebox et depuis le menu principal Freebox TV rendez-vous dans **Réglages > Système > Informations Freebox Player et Server > Server, Redémarrer le Freebox Server.**

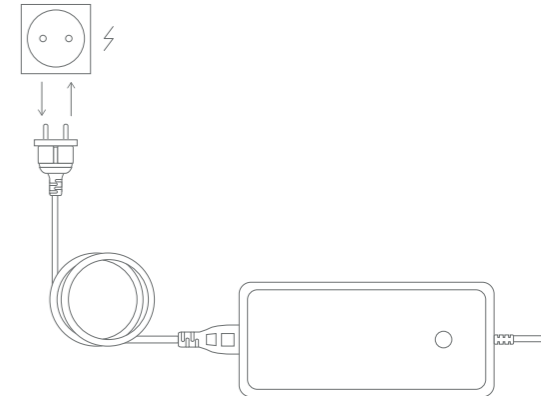

Sinon, débranchez la prise électrique du FreePlug puis rebranchez-la.

PROCESSEUR

- Quad-Core ARMv8 Cortex-A72 / 2Go RAM / 4Go Flash

CONNECTIVITÉ

- Compatible ADSL2+, VDSL2, ou FIBRE jusqu'à 10 Gbit/s
- Agrégation DSL + LTE
- Wi-Fi 802.11ac
- Hub domotique
- Connectivité Sigfox

CONNECTIQUE

- 4 ports Gigabit Ethernet
- 2 ports USB-C 3.0 (un est dédié au FreePlug)
- 1 port USB 3.0
- 1 cage SFP+ 10 Gbit/s
- Lecteur NFC
- Base DECT
- FreePlugs CPL inclus
- Support jusqu'à 4 disques durs